



NovoFire® Vario 50 – Több mint egy tűzgátló ajtó!

Esztétikus, biztonságos, sokoldalú





NovoFire® Vario 50 **Meggyőző külső, kiszámítható teljesítmény**

A Novoferm csoport Novofire Vario 50 típusú tűzgátló ajtószervezete tökéletes megoldás minden olyan területen, legyen az kereskedelmi létesítmény, iroda, szálloda, iskola vagy akár családi és társasházak, ahol a tűzgátlási követelmény esztétikus megjelenési igénnyel párosul. Megnyerő külsejét vastagfalcos kialakításának, sokféle felületi megjelenésének (választott RAL színektől a fautáztatú dekorfóliáig), ill. az üvegezési megoldásoknak köszönheti.

Rendkívül népszerűek a nemes faféléket utánozó dekorok, melyek a kőzetgyapot tömítésnek köszönhetően olyan elegáns megjelenést nyújtanak, hogy a tűzgátló ajtót alig lehet egy valódi faajtótól megkülönböztetni.

Sokféle funkció - kimagasló minőség

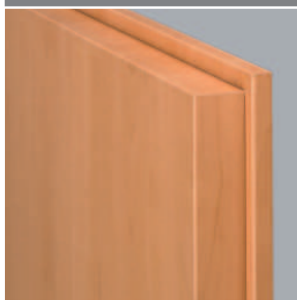

1

3-oldali vastagfalcos kivitel, jobbos vagy balos nyitásiránnyal



2

3-D-s pántok alaptartozékban, egyszerű szerelhetőség, gyors beállítási/utánállítási lehetőség

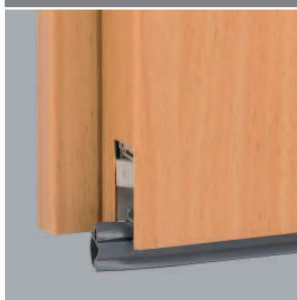

3

Beépített süllyedő küszöb - a Vario 50 tűzgátló ajtót igény szerint automata süllyedő küszöbvel is felszereljük.



A Vario 50 tűzgátló ajtó többcélú ajtóként további funkciókkal (füstgátlás, hanggátlás, hőszigetelés) is ellátható, melynek köszönhetően az adott létesítményen beépített ajtók egységes megjelenést nyújtanak.

1

2

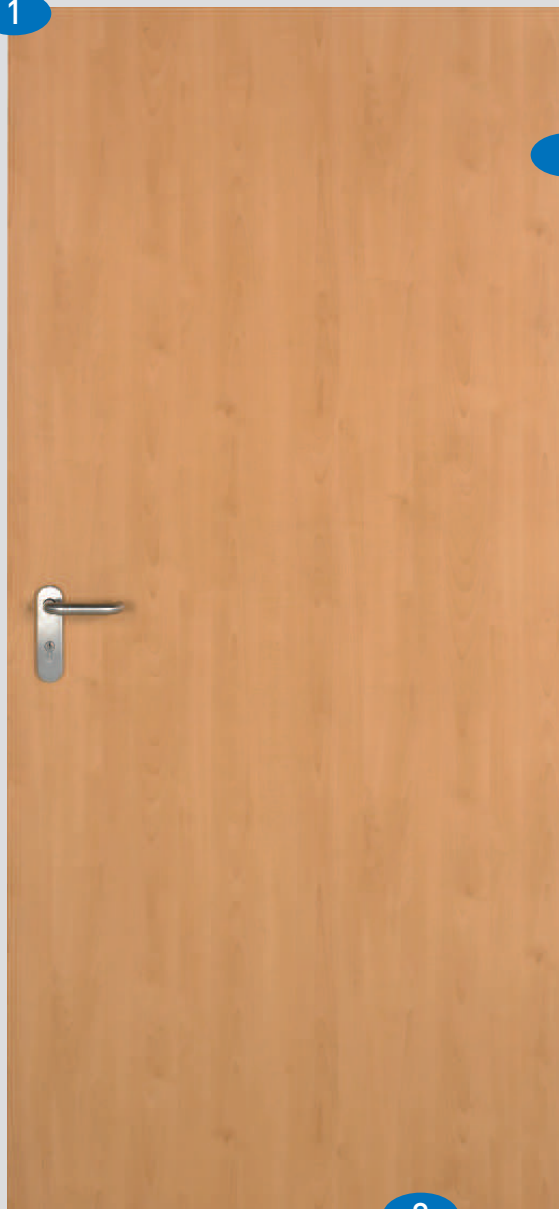

3

Funkciójelölések:

Az alábbi piktogramokból egy szempillantás alatt kiderül, hogy egy NovoFire® Vario 50 tűzgátló ajtó milyen funkciókat tölt be:

- tűzgátlás DIN 4102 és DIN EN 1634 szerint
- füstgátlás DIN 18095 szerint
- hanggátlás DIN EN ISO 140-3 szerint
- hőszigetelés



tűzgátló



füstgátló



hanggátló



hőszigetelő



Kétszárnyú kivitelben is tökéletes!

Nagyobb létesítményeknél gyakran merül fel az igény széles nyílásokba építhető tűzgátló ajtókra. Ilyen területekre kiválóan megfelel a Vario 50 kétszárnyú kivitelben, blokktokkal, akár üvegezéssel. Itt is - mint minden más ajtótípusnál - a színek sokaságából választhatnak.

A Vario 50 többféle, 50 mm széles tükörrel rendelkező toktípussal rendelhető, melyek különböző elektromos szerelvények beépítését teszik lehetővé. Különleges megoldású a multifunkciós átfogótok, mely felújítás/átépítés után újra beépíthető. A Vario 50 típusú tűzgátló ajtó különböző kiegészítőkkel, pl. süllyedő küszöb, ütközőküszöb, esővető, akár utólag is felszerelhető.

Fautánzatú dekorok



Dió

Szilfa

Tikfa

RAL-színek

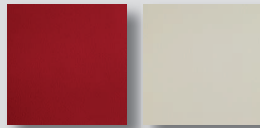

Piros

Platinafehér

Standard kivitel

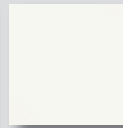

RAL 9016
fehér, alapozott

Elegáns ajtók, változatos színek

A Vario 50 tűzgátló ajtótípust igény szerint alap RAL színekben (piros, zöld, sárgás szürke, platinafehér, szépiabarna), illetve bármilyen más RAL színben, vagy akár fautánzatú dekorfóliával (natúr bükk, fehér kőris, világos tölgy, juhar, kőris, cseresznye) is megrendelheti.

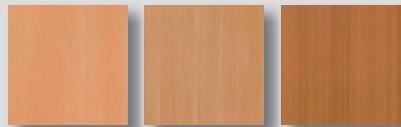

Kőris

Natúr bükk

Cseresznye



Zöld

Sárgásszürke

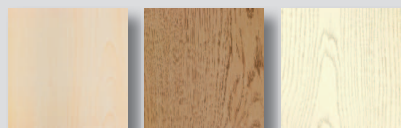

Juhar

Világos tölgy

Fehér kőris

Szépiabarna



Minden beépítési helyzethez alkalmazkodik

A Novoferm a Vario 50 tűzgátló ajtót többféle toktípussal szállítjuk. Saroktokkal a dűbeles szereléshez, sarok- és ellentokkal, blokktokkal, kőműves átfogókkal, és a gipszkarton falakhoz ajánlott 2140 profilszámú, multifunkciós, újrahasznosítható átfogókkal. Bármilyen tokkal is rendelik, egy biztos: beszerelésük egyszerű, tiszta és időtakarékos.

Tokprofil: 2140 - tökéletes megoldás a szárazépítésben

- 3-D-s pántok
- Kétrészes tok a gumitömítés nútjában összezsavarozva
- Rejtett csavarozás
- Könnyű szerelhetőség a speciális falazó karmoknak köszönhetően
- Nincs szükség a gipszkarton lapok kivágására
- Nagy stabilitás az 50 mm széles toktükröknek köszönhetően
- Újrahasznosítható

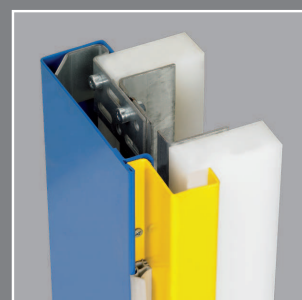
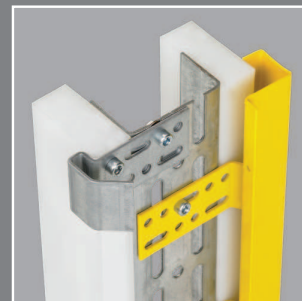

Műszaki adatok

Ajtólap	50 mm vastag, vastagfalcos
Beépíthetőség (mm-ben)	
Kőműves téglafal	≥115
Beton	≥100
Gázbeton	≥150
Gipszkarton	≥100

Mérethatárok (mm)		
Egyszárnyú kivitel	szélesség	magasság
rendelési méret	625 x 1125	1750 x 2125
szabad átjáróméret	561 x 1061	1718 x 2093
Kétszárnyú kivitel	szélesség	magasság
rendelési méret	1350 x 2250	1750 x 2125
szabad átjáróméret	1286 x 2186	1718 x 2093

Üvegkivágás típusok

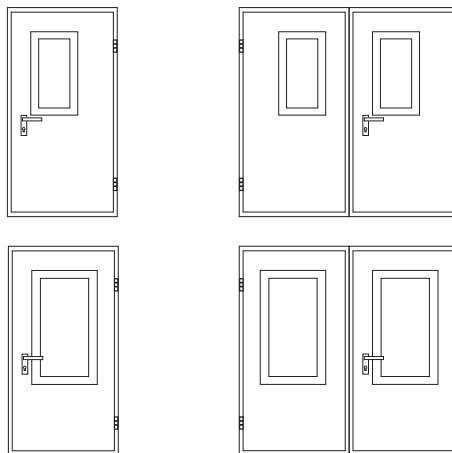

Beépítési méretek 3-oldalon falcsolt ajtóelem

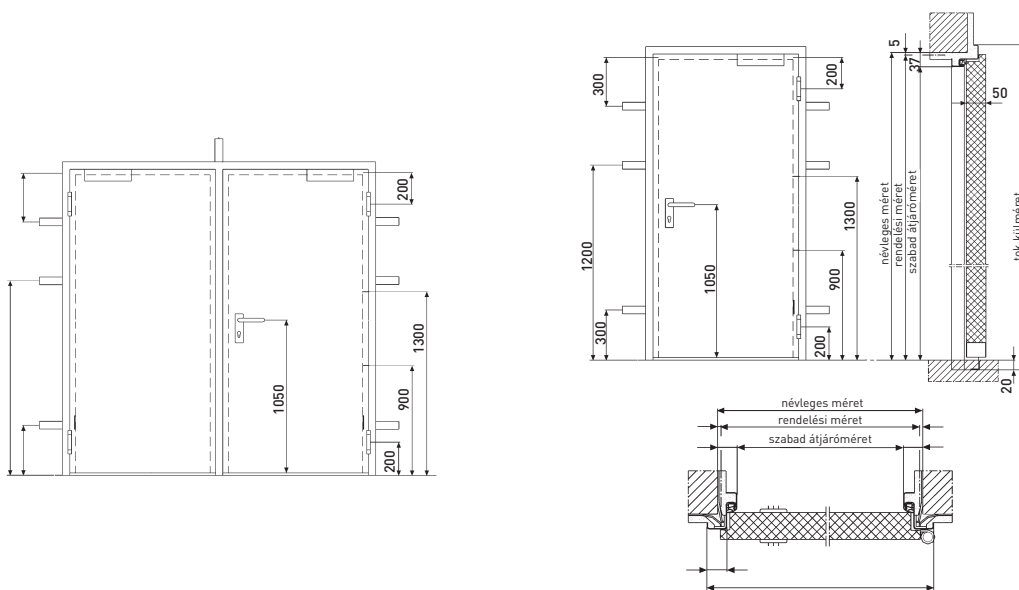

Küszöbtípusok

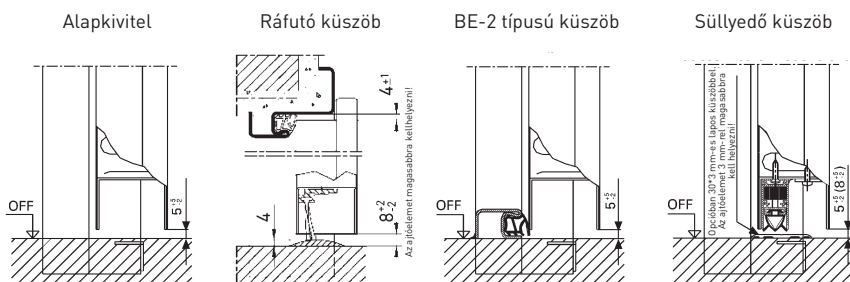

Esővető

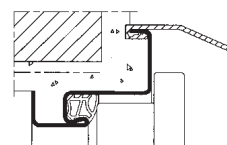

Toktípusok

Saroktok

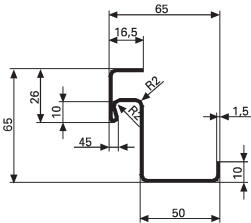

Átfogótok

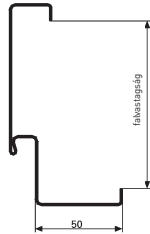

Saroktok ellentokkal

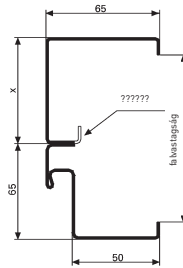

Kétrészes átfogótok

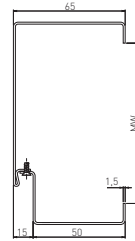

Blokktok

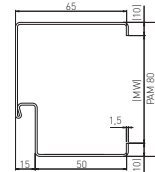

Saroktok/átfogótok beszerelése kőműves/betonfalba dübeles rögzítéssel

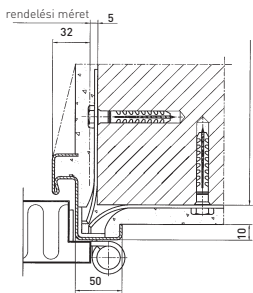

Saroktok/átfogótok beszerelése vakolatlan kőműves/betonfalba hegesztett szerelőlappal

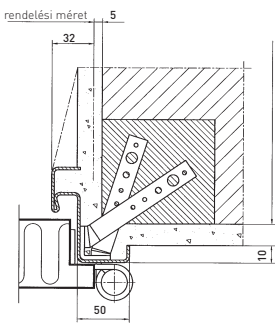
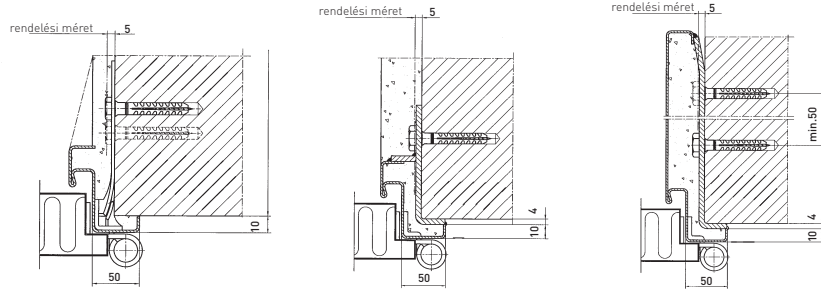

Szerelés gipszkarton falba

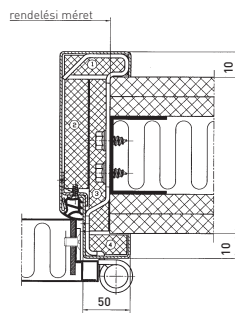

Blokktok beszerelése csavarozással

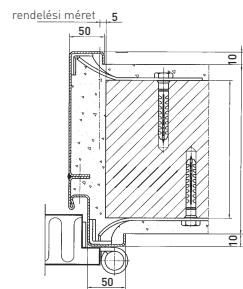
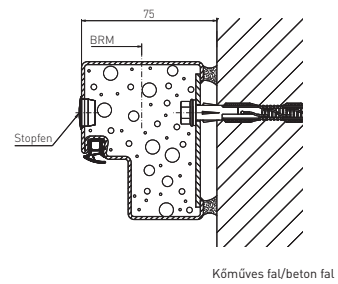

Tokbeépítés hegesztett szerelőlappal ytong (gázbeton) falba

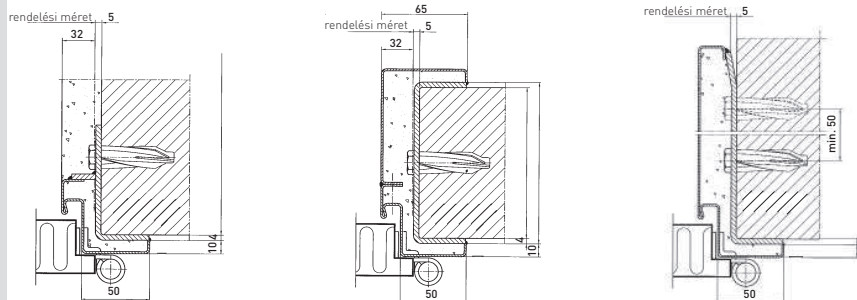

Novoferm csoport – otthon Európában

A Novoferm csoport egyike Európa nyílászáró rendszereket gyártó vezető vállalkozásainak. Széleskörű termékválasztékunk és a hozzátartozó szolgáltatásaink mind privát, mind üzleti, ipari felhasználásra alkalmasak. Termékeinket a legmagasabb minőségi követelmények betartása mellett, a legkorszerűbb technológiákkal állítjuk elő. Nyílászáróink tervezésekor és gyártásakor ötvözzük azok funkcionalitását az innovatív külsővel. Európa különböző pontjain vannak gyártóüzemeink, értékesítési hálózatunkon keresztül pedig minden országban jelen vagyunk.

Az Ön Novoferm partnere:

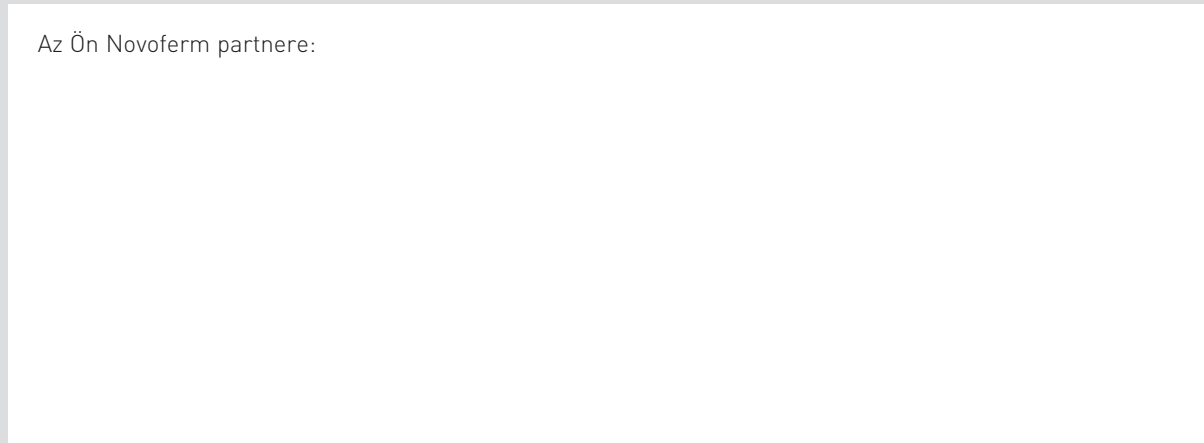

Novoferm Hungária Kft.

www.novoferm.hu, novoferm@novoferm.hu

